



Soluciones modulares de energía autónoma y conectada

Desarrollado por **TPTI**





CATÁLOGO DE PRODUCTOS POWERHUB

POWERHUB es la solución integral de energía autónoma y conectada desarrollada por TPTI para alimentar sistemas electrónicos en ubicaciones remotas, entornos urbanos, rurales o industriales

Pedidos bajo demanda. Productos normalmente sin stock





APLICACIONES RECOMENDADAS

600x400x230 mm

- **Cámaras de videovigilancia**
Urbana, rural y de obra
- **Estaciones meteorológicas completas** Temperatura, viento, lluvia, presión
- **Sensores ambientales multiparámetro**
CO₂, NO_x, partículas, humedad
- **Equipos de tráfico y movilidad**
Radares, aforos, paneles informativos
- **Gateways IoT industriales**
LoRaWAN, NB-IoT, LTE-M
- **Control y seguimiento**
Fauna, cámaras trampa + comunicaciones
- **Estaciones de control**
Presas, ríos, redes de riego o alcantarillado

400x400x200 mm

- **Sensores ambientales compactos**
CO₃, temperatura, humedad, ruido, partículas...)
- **Puntos de sensado unitarios o dobles**
Para vigilancia medioambiental, control de calidad del aire o detección de gases específicos
- **Gateways ligeros o nodos de comunicaciones**
LoRa, NB-IoT, LTE-M o Zigbee con bajo consumo y requisitos mínimos de espacio
- **Monitorización de farolas o cuadros de alumbrado**
Toma de datos, control horario, detección de fallos o medidas de consumo
- **Contadores de energía o agua inteligentes**
Equipos de telelectura o adquisición de datos para redes de servicios





PERSONALIZACIÓN Y SERVICIOS

- Imagen de marca, montaje OEM, cableado a medida
- Documentación técnica, soporte y puesta en marcha
- Adaptación completa a cada proyecto





Indice General:

ARMARIOS AUTÓNOMOS DE ACOMETIDA ELÉCTRICA PERMANENTE - BÁSICO

- [Armario acometida 400x400x200 Básico 240VAC Aireado](#) Modelo: PH-4420-AC-AI-BA
- [Armario acometida 400x400x200 Básico 240VAC Ventilado](#) Modelo: PH-4420-AC-VE-BA
- [Armario acometida 600x400x230 Básico 240VAC Aireado](#) Modelo: PH-6423-AC-AI-BA
- [Armario acometida 600x400x230 Básico 240VAC Ventilado](#) Modelo: PH-6423-AC-AI-BA

ARMARIOS AUTÓNOMOS DE ALUMBRADO PÚBLICO - BÁSICO

- [Armario alumbrado 400x400x200 Básico 240VAC/xxVDC Aireado](#) Modelo: PH-4420-AL-AI-BA
- [Armario alumbrado 400x400x200 Básico 240VAC/xxVDC Ventilado](#) Modelo: PH-4420-AL-VE-BA
- [Armario alumbrado 600x400x230 Básico 240VAC/xxVDC Aireado](#) Modelo: PH-6423-AL-AI-BA
- [Armario alumbrado 600x400x230 Básico 240VAC/xxVDC Ventilado](#) Modelo: PH-6423-AL-VE-BA

ARMARIOS AUTÓNOMOS DE ALUMBRADO PÚBLICO – CON BATERÍA Y CARGADOR

- [Armario alumbrado 400x400x200 con Kit Alumbrado 240VAC/xxVDC Aireado](#) Modelo: PH-4420-AL-AI-KITxx
- [Armario alumbrado 400x400x200 con Kit Alumbrado 240VAC/xxVDC Ventilado](#) Modelo: PH-4420-AL-VE-KITxx
- [Armario alumbrado 600x400x230 con Kit Alumbrado 240VAC/xxVDC Aireado](#) Modelo: PH-6423-AL-AI-KITxx
- [Armario alumbrado 600x400x230 con Kit Alumbrado 240VAC/xxVDC Ventilado](#) Modelo: PH-6423-AL-VE-KITxx





Indice General:

ARMARIOS AUTÓNOMOS DE ENERGÍA SOLAR - BÁSICO

- Armario solar 400x400x200 Básico xxVDC Aireado Modelo: PH-4420-SO-AI-BA
- Armario solar 400x400x200 Básico xxVDC Ventilado Modelo: PH-4420-SO-VE-BA
- Armario solar 600x400x230 Básico xxVDC Aireado Modelo: PH-6423-SO-AI-BA
- Armario solar 600x400x230 Básico xxVDC Ventilado Modelo: PH-6423-SO-VE-BA

ARMARIOS AUTÓNOMOS DE ENERGÍA – CON BATERÍA Y REGULADOR DE CARGA

- Armario solar 400x400x200 con Kit Solar xxVDC Aireado Modelo: PH-4420-SO-AI-KITxx
- Armario solar 400x400x200 con Kit Solar xxVDC Ventilado Modelo: PH-4420-SO-VE-KITxx
- Armario solar 600x400x230 con Kit Solar xxVDC Aireado Modelo: PH-6423-SO-AI-KITxx
- Armario solar 600x400x230 con Kit Solar xxVDC Ventilado Modelo: PH-6423-SO-VE-KITxx

ACCESORIOS

CONTACTO





Armario Acometida Eléctrica Básico

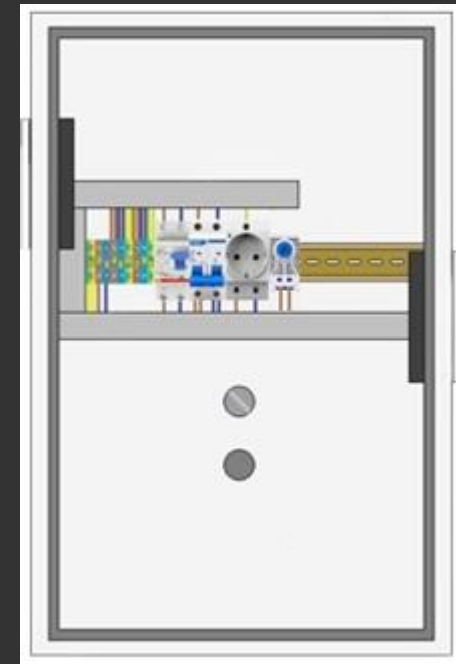
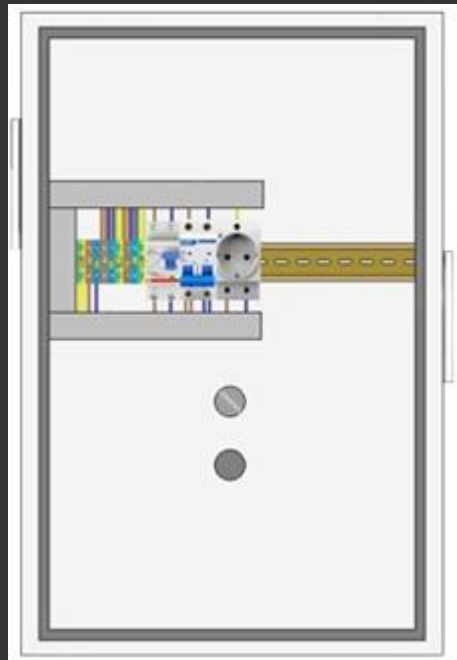
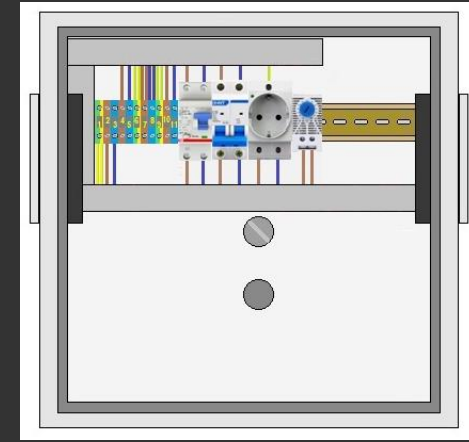
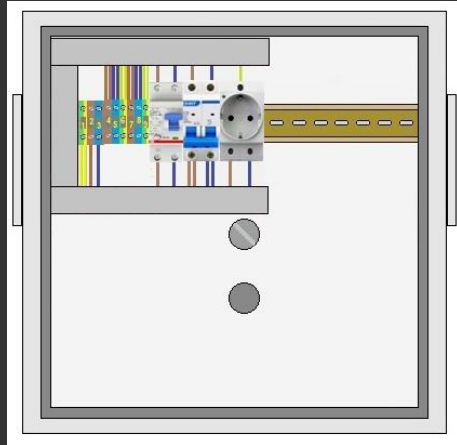

Armario Acometida Eléctrica Aireado Básico



Características

- Fabricado en poliéster reforzado con fibra de vidrio (PRFV)
- 2 rejillas de aireación
- Interruptor magnetotérmico 6 Amp
- Diferencial 40 A, sensibilidad de 30mA
- Base de enchufe
- Canaleta ranurada
- Regleta de conexión
- 2 Tapones M25

Accesorios incluidos

- 1 Racor M25
- 1 Prensaestopas M25

Necesario

- Acometida eléctrica permanente

Modelo: PH-4420-AC-AI-BA
Dimensiones: 400x400x200 mm
Voltaje: 240VAC aireado

PVP unidad:

505,17 €

A este precio hay que sumarle el I.V.A. y los portes

Disponibilidad:

Bajo pedido



Armario Acometida Eléctrica Ventilado Básico

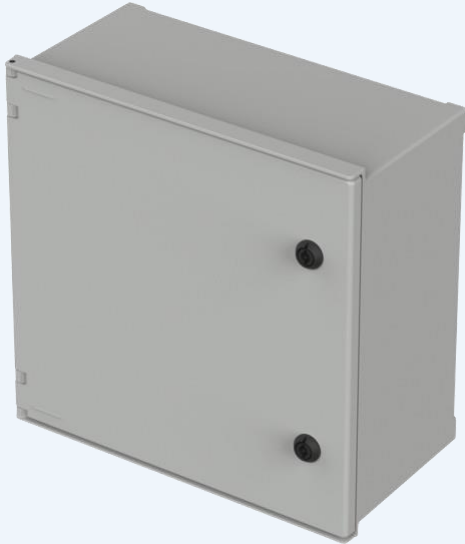

Características

- Fabricado en poliéster reforzado con fibra de vidrio (PRFV)
- 2 rejillas de aireación
- 2 ventiladores
- Termostato
- Interruptor magnetotérmico 6 Amp
- Diferencial 40 A, sensibilidad de 30mA
- Base de enchufe
- Canaleta ranurada
- Regleta de conexión
- 2 Tapones M25

Accesorios incluidos

- 1 Racor M25
- 1 Prensaestopas M25

Necesario

- Acometida eléctrica permanente

Modelo: PH-4420-AC-VE-BA
Dimensiones: 400x400x200 mm
Voltaje: 240VAC aireado

PVP unidad:

602,67 €

A este precio hay que sumarle el I.V.A. y los portes

Disponibilidad:

Bajo pedido



Armario Acometida Eléctrica Aireado Básico



Modelo: PH-6423-AC-AI-BA
Dimensiones: 400x400x200 mm
Voltaje: 240VAC aireado

Características

- Fabricado en poliéster reforzado con fibra de vidrio (PRFV)
- 2 rejillas de aireación
- Interruptor magnetotérmico 6 Amp
- Diferencial 40 A, sensibilidad de 30mA
- Base de enchufe
- Canaleta ranurada
- Regleta de conexión
- 2 Tapones M25

Accesorios incluidos

- 1 Racor M25
- 1 Prensaestopas M25

Necesario

- Acometida eléctrica permanente

PVP unidad:

589,25 €

A este precio hay que sumarle el I.V.A. y los portes

Disponibilidad:

Bajo pedido



Armario Acometida Eléctrica Ventilado Básico



Modelo: PH-6423-AC-VE-BA
Dimensiones: 400x400x200 mm
Voltaje: 240VAC aireado

Características

- Fabricado en poliéster reforzado con fibra de vidrio (PRFV)
- 2 rejillas de aireación
- 2 ventiladores
- Termostato
- Interruptor magnetotérmico 6 Amp
- Diferencial 40 A, sensibilidad de 30mA
- Base de enchufe
- Canaleta ranurada
- Regleta de conexión
- 2 Tapones M25

Accesorios incluidos

- 1 Racor M25
- 1 Prensaestopas M25

Necesario

- Acometida eléctrica permanente

PVP unidad:

686,75 €

A este precio hay que sumarle el I.V.A. y los portes

Disponibilidad:

Bajo pedido





Armario Alumbrado Público Básico

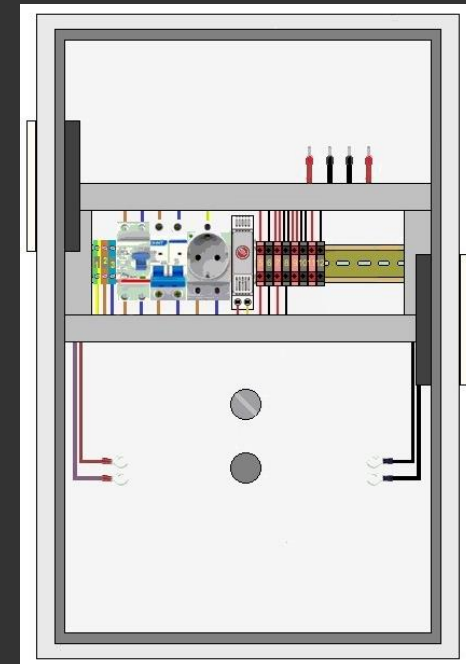
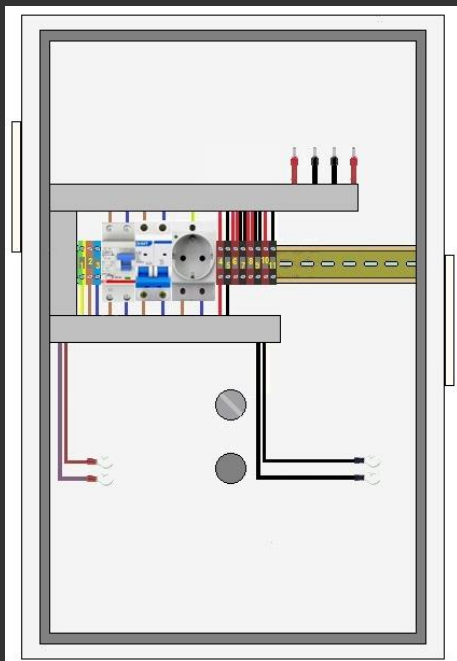
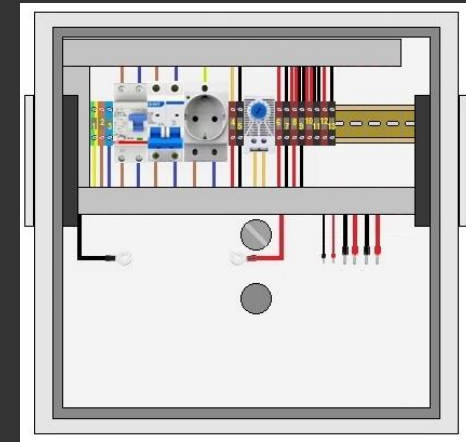
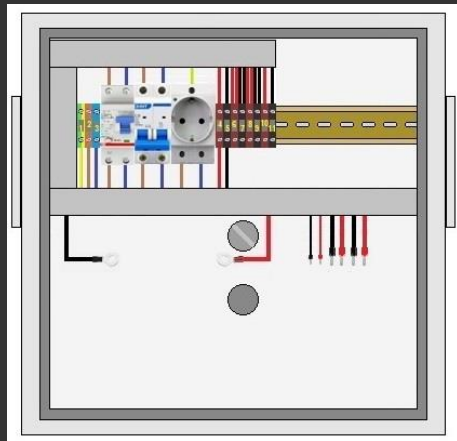

Armario Alumbrado Público Aireado Básico



Características

- Fabricado en poliéster reforzado con fibra de vidrio (PRFV)
- 2 rejillas de aireación
- Interruptor magnetotérmico 6 Amp
- Diferencial 40 A, sensibilidad de 30mA
- Base de enchufe
- Canaleta ranurada
- Regleta de conexión
- 2 Tapones M25

Accesorios incluidos

- 1 Racor M25
- 1 Prensaestopas M25

No incluido

- Kit alumbrado compuesto de: Batería y cargador (Según necesidades requeridas por el cliente)

Modelo: PH-4420-AL-AI-BA
Dimensiones: 400x400x200 mm
Voltaje: 240VAC aireado

PVP unidad:

618,26 €

A este precio hay que sumarle el I.V.A. y los portes

Disponibilidad:

Bajo pedido



Armario Alumbrado Público Ventilado Básico



Modelo: PH-4420-AL-VE-BA
Dimensiones: 400x400x200 mm
Voltaje: 240VAC ventilado

Características

- Fabricado en poliéster reforzado con fibra de vidrio (PRFV)
- 2 rejillas de aireación
- 2 ventiladores
- Termostato
- Interruptor magnetotérmico 6 Amp
- Diferencial 40 A, sensibilidad de 30mA
- Base de enchufe
- Canaleta ranurada
- Regleta de conexión
- 2 Tapones M25

Accesorios incluidos

- 1 Racor M25
- 1 Prensaestopas M25

No incluido

- Kit alumbrado compuesto de: Batería y cargador (Según necesidades requeridas por el cliente)

PVP unidad:

659,73 €

A este precio hay que sumarle el I.V.A. y los portes

Disponibilidad:

Bajo pedido



Armario Alumbrado Público Aireado Básico



Modelo: PH-6423-AL-AI-BA
Dimensiones: 400x400x200 mm
Voltaje: 240VAC aireado

Características

- Fabricado en poliéster reforzado con fibra de vidrio (PRFV)
- 2 rejillas de aireación
- Interruptor magnetotérmico 6 Amp
- Diferencial 40 A, sensibilidad de 30mA
- Base de enchufe
- Canaleta ranurada
- Regleta de conexión
- 2 Tapones M25

Accesorios incluidos

- 1 Racor M25
- 1 Prensaestopas M25

No incluido

- Kit alumbrado compuesto de: Batería y cargador (Según necesidades requeridas por el cliente)

PVP unidad:

702,34 €

A este precio hay que sumarle el I.V.A. y los portes

Disponibilidad:

Bajo pedido



Armario Alumbrado Público Ventilado Básico



Modelo: PH-6423-AL-VE-BA
Dimensiones: 400x400x200 mm
Voltaje: 240VAC ventilado

Características

- Fabricado en poliéster reforzado con fibra de vidrio (PRFV)
- 2 rejillas de aireación
- 2 ventiladores
- Termostato
- Interruptor magnetotérmico 6 Amp
- Diferencial 40 A, sensibilidad de 30mA
- Base de enchufe
- Canaleta ranurada
- Regleta de conexión
- 2 Tapones M25

Accesorios incluidos

- 1 Racor M25
- 1 Prensaestopas M25

No incluido

- Kit alumbrado compuesto de: Batería y cargador (Según necesidades requeridas por el cliente)

PVP unidad:

743,81 €

A este precio hay que sumarle el I.V.A. y los portes

Disponibilidad:

Bajo pedido





Armario Alumbrado Público con Batería y Cargador

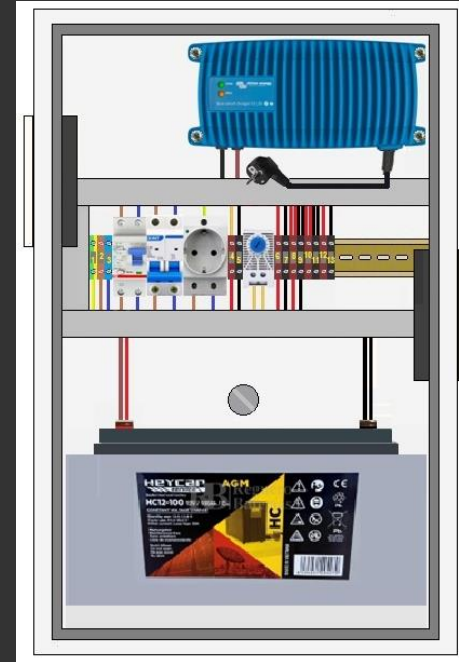
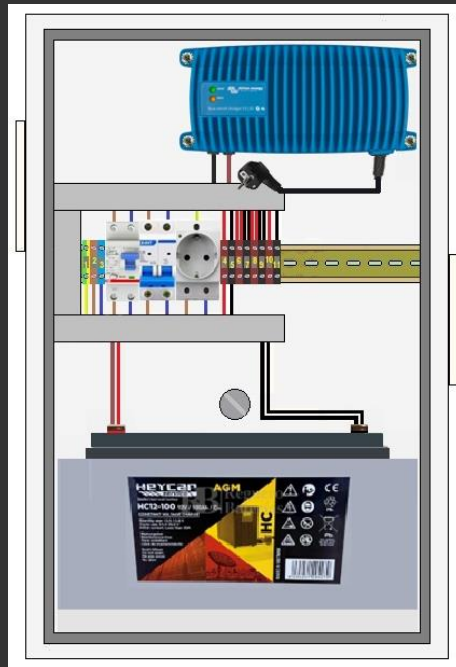
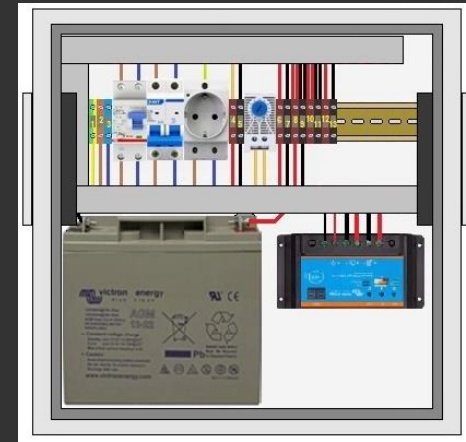
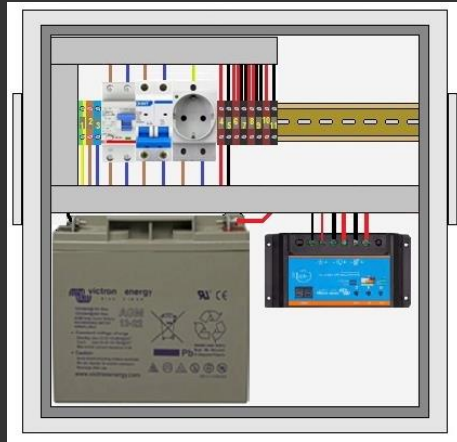

Armario Alumbrado Público Aireado con Kit Alumbrado



Características

- Fabricado en poliéster reforzado con fibra de vidrio (PRFV)
- 2 rejillas de aireación
- Interruptor magnetotérmico 6 Amp
- Diferencial 40 A, sensibilidad de 30mA
- Base de enchufe
- Canaleta ranurada
- Regleta de conexión
- 2 Tapones M25

Accesorios incluidos

- 1 Racor M25
- 1 Prensaestopas M25

Incluido

- Kit alumbrado compuesto de: Batería y cargador (Según necesidades requeridas por el cliente)

Modelo: PH-4420-AL-AI-KITxx
Dimensiones: 400x400x200 mm
Voltaje: 240VAC aireado

PVP unidad:

Al precio final hay que sumarle el I.V.A. y los portes

Disponibilidad:

Según batería y cargador

Bajo pedido



Armario Alumbrado Público Ventilado con Kit Alumbrado



Características

- Fabricado en poliéster reforzado con fibra de vidrio (PRFV)
- 2 rejillas de aireación
- Interruptor magnetotérmico 6 Amp
- Diferencial 40 A, sensibilidad de 30mA
- Base de enchufe
- Canaleta ranurada
- Regleta de conexión
- 2 Tapones M25

Accesorios incluidos

- 1 Racor M25
- 1 Prensaestopas M25

Incluido

- Kit alumbrado compuesto de: Batería y cargador (Según necesidades requeridas por el cliente)

Modelo: PH-4420-AL-VE-KITxx
Dimensiones: 400x400x200 mm
Voltaje: 240VAC ventilado

PVP unidad:

Al precio final hay que sumarle el I.V.A. y los portes

Disponibilidad:

Según batería y cargador

Bajo pedido



Armario Alumbrado Público Aireado con Kit Alumbrado



Modelo: PH-6423-AL-AI-KITxx
Dimensiones: 400x400x200 mm
Voltaje: 240VAC aireado

Características

- Fabricado en poliéster reforzado con fibra de vidrio (PRFV)
- 2 rejillas de aireación
- Interruptor magnetotérmico 6 Amp
- Diferencial 40 A, sensibilidad de 30mA
- Base de enchufe
- Canaleta ranurada
- Regleta de conexión
- 2 Tapones M25

Accesorios incluidos

- 1 Racor M25
- 1 Prensaestopas M25

Incluido

- Kit alumbrado compuesto de: Batería y cargador (Según necesidades requeridas por el cliente)

PVP unidad:

Según batería y cargador

Al precio final hay que sumarle el I.V.A. y los portes

Disponibilidad:

Bajo pedido



Armario Alumbrado Público Ventilado con Kit Alumbrado



Modelo: PH-6423-AL-VE-KITxx
Dimensiones: 400x400x200 mm
Voltaje: 240VAC ventilado

Características

- Fabricado en poliéster reforzado con fibra de vidrio (PRFV)
- 2 rejillas de aireación
- 2 ventiladores
- Termostato
- Interruptor magnetotérmico 6 Amp
- Diferencial 40 A, sensibilidad de 30mA
- Base de enchufe
- Canaleta ranurada
- Regleta de conexión
- 2 Tapones M25

Accesorios incluidos

- 1 Racor M25
- 1 Prensaestopas M25

Incluido

- Kit alumbrado compuesto de: Batería y cargador (Según necesidades requeridas por el cliente)

PVP unidad:

Según batería y cargador

Al precio final hay que sumarle el I.V.A. y los portes

Disponibilidad:

Bajo pedido





Armario Solar Básico

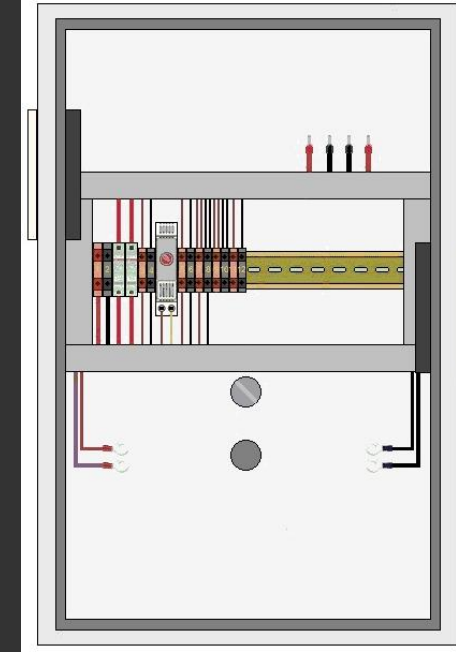
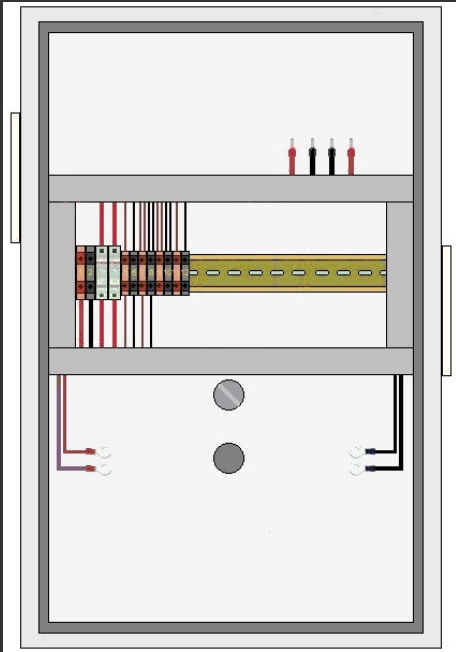
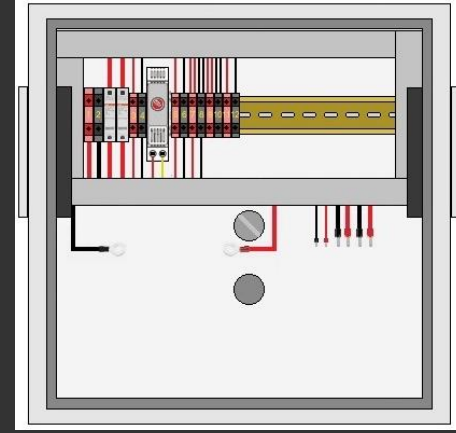
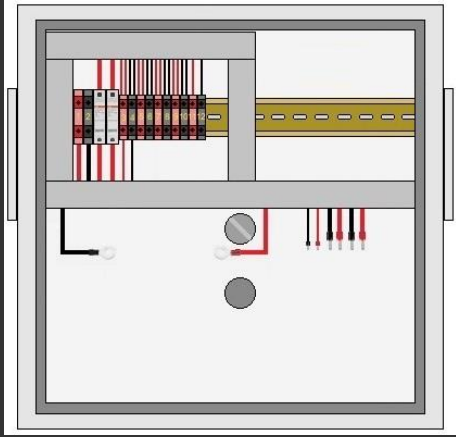

Armario Solar Aireado Básico



Características

- Fabricado en poliéster reforzado con fibra de vidrio (PRFV)
- 2 rejillas de aireación
- Canaleta ranurada
- Regleta de conexión
- 2 Tapones M25

Accesorios incluidos

- 1 Racor M25
- 1 Prensaestopas M25

No incluido

- Kit solar compuesto de: Batería, regulador, panel solar, soporte panel y latiguillo conectorizado (Según necesidades requeridas por el cliente)

Modelo: PH-4420-SO-AI-BA
Dimensiones: 400x400x200 mm
Voltaje: xxVDC aireado

PVP unidad:

584,59 €

A este precio hay que sumarle el I.V.A. y los portes

Disponibilidad:

Bajo pedido





Armario Solar Ventilado Básico



Características

- Fabricado en poliéster reforzado con fibra de vidrio (PRFV)
- 2 rejillas de aireación
- 2 ventiladores
- Termostato
- Interruptor magnetotérmico 6 Amp
- Diferencial 40 A, sensibilidad de 30mA
- Base de enchufe
- Canaleta ranurada
- Regleta de conexión
- 2 Tapones M25

Accesorios incluidos

- 1 Racor M25
- 1 Prensaestopas M25

No incluido

- Kit solar compuesto de: Batería, regulador, panel solar, soporte panel y latiguillo conectorizado (Según necesidades requeridas por el cliente)

Modelo: PH-4420-SO-VE-BA
Dimensiones: 400x400x200 mm
Voltaje: xxVDC ventilado

PVP unidad:

626,06 €

A este precio hay que sumarle el I.V.A. y los portes

Disponibilidad:

Bajo pedido



Armario Solar Aireado Básico



Modelo: PH-6423-SO-AI-BA
Dimensiones: 400x400x200 mm
Voltaje: xxVDC aireado

Características

- Fabricado en poliéster reforzado con fibra de vidrio (PRFV)
- 2 rejillas de aireación
- Interruptor magnetotérmico 6 Amp
- Diferencial 40 A, sensibilidad de 30mA
- Base de enchufe
- Canaleta ranurada
- Regleta de conexión
- 2 Tapones M25

Accesorios incluidos

- 1 Racor M25
- 1 Prensaestopas M25

No incluido

- Kit solar compuesto de: Batería, regulador, panel solar, soporte panel y latiguillo conectorizado (Según necesidades requeridas por el cliente)

PVP unidad:

869,39 €

A este precio hay que sumarle el I.V.A. y los portes

Disponibilidad:

Bajo pedido





Armario Solar Ventilado Básico



Modelo: PH-6423-SO-VE-BA
Dimensiones: 400x400x200 mm
Voltaje: xxVDC ventilado

Características

- Fabricado en poliéster reforzado con fibra de vidrio (PRFV)
- 2 rejillas de aireación
- 2 ventiladores
- Termostato
- Interruptor magnetotérmico 6 Amp
- Diferencial 40 A, sensibilidad de 30mA
- Base de enchufe
- Canaleta ranurada
- Regleta de conexión
- 2 Tapones M25

Accesorios incluidos

- 1 Racor M25
- 1 Prensaestopas M25

No incluido

- Kit solar compuesto de: Batería, regulador, panel solar, soporte panel y latiguillo conectorizado (Según necesidades requeridas por el cliente)

PVP unidad:

910,86 €

A este precio hay que sumarle el I.V.A. y los portes

Disponibilidad:

Bajo pedido





Armario Solar con Batería y Regulador de Carga

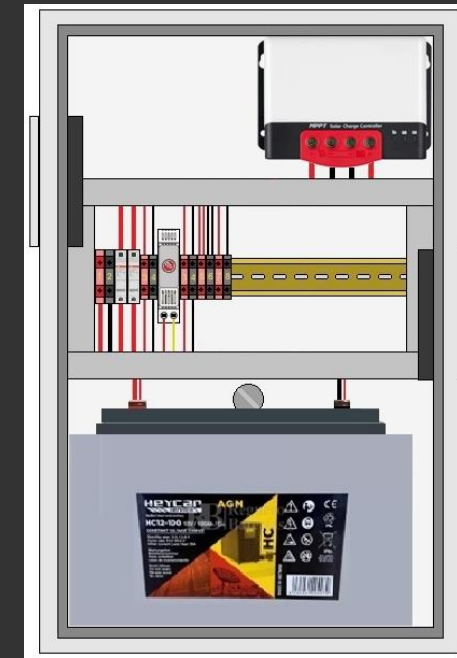
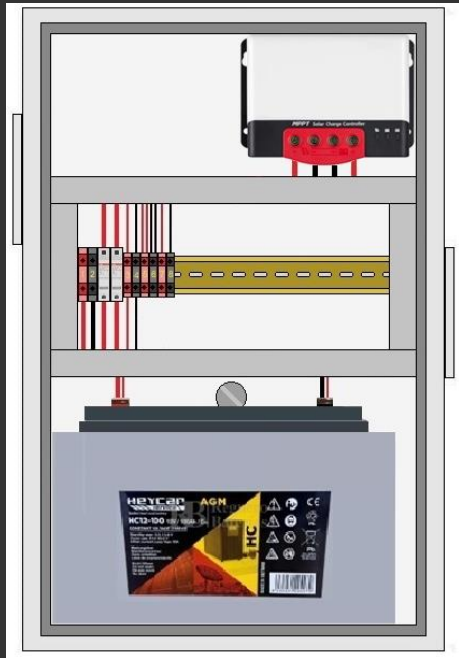
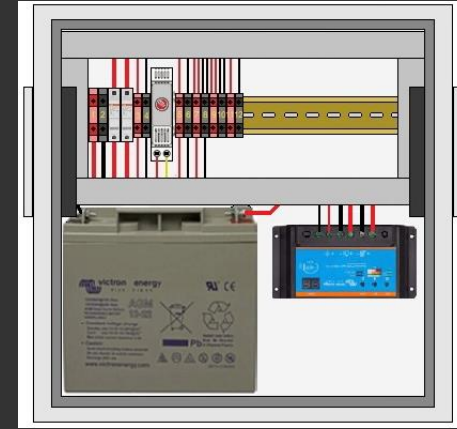
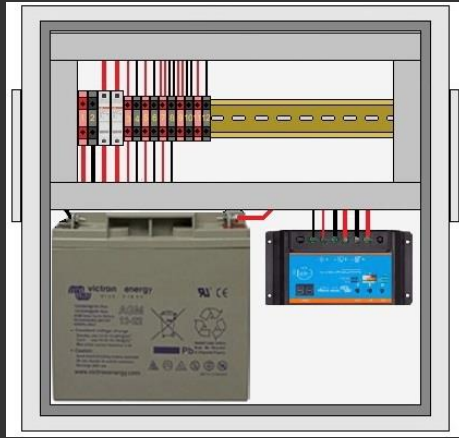



Armario Solar Aireado con Kit Solar



Características

- Fabricado en poliéster reforzado con fibra de vidrio (PRFV)
- 2 rejillas de aireación
- Canaleta ranurada
- Regleta de conexión
- 2 Tapones M25

Accesorios incluidos

- 1 Racor M25
- 1 Prensaestopas M25

Incluido

- Kit solar compuesto de: Batería, regulador, panel solar, soporte panel y latiguillo conectorizado (Según necesidades requeridas por el cliente)

Modelo: PH-4420-AL-AI-KITxx
Dimensiones: 400x400x200 mm
Voltaje: xxVDC aireado

PVP unidad:

Al precio final hay que sumarle el I.V.A. y los portes

Disponibilidad:

Según batería y cargador

Bajo pedido



Armario Solar Ventilado con Kit Solar



Características

- Fabricado en poliéster reforzado con fibra de vidrio (PRFV)
- 2 rejillas de aireación
- 2 ventiladores
- Termostato
- Interruptor magnetotérmico 6 Amp
- Diferencial 40 A, sensibilidad de 30mA
- Base de enchufe
- Canaleta ranurada
- Regleta de conexión
- 2 Tapones M25

Accesorios incluidos

- 1 Racor M25
- 1 Prensaestopas M25

Incluido

- Kit solar compuesto de: Batería, regulador, panel solar, soporte panel y latiguillo conectorizado (Según necesidades requeridas por el cliente)

Modelo: PH-4420-AL-AI-KITxx
Dimensiones: 400x400x200 mm
Voltaje: xxVDC ventilado

PVP unidad:

Al precio final hay que sumarle el I.V.A. y los portes

Disponibilidad:

Según batería y cargador

Bajo pedido



Armario Solar Aireado con Kit Solar



Modelo: PH-6423-AL-AI-KITxx
Dimensiones: 400x400x200 mm
Voltaje: xxVDC aireado

Características

- Fabricado en poliéster reforzado con fibra de vidrio (PRFV)
- 2 rejillas de aireación
- Interruptor magnetotérmico 6 Amp
- Diferencial 40 A, sensibilidad de 30mA
- Base de enchufe
- Canaleta ranurada
- Regleta de conexión
- 2 Tapones M25

Accesorios incluidos

- 1 Racor M25
- 1 Prensaestopas M25

Incluido

- Kit solar compuesto de: Batería, regulador, panel solar, soporte panel y latiguillo conectorizado (Según necesidades requeridas por el cliente)

PVP unidad:

Al precio final hay que sumarle el I.V.A. y los portes

Disponibilidad:

Según batería y cargador

Bajo pedido



Armario Solar Ventilado con Kit Solar



Modelo: PH-6423-AL-AI-KITxx
Dimensiones: 400x400x200 mm
Voltaje: xxVDC ventilado

Características

- Fabricado en poliéster reforzado con fibra de vidrio (PRFV)
- 2 rejillas de aireación
- 2 ventiladores
- Termostato
- Interruptor magnetotérmico 6 Amp
- Diferencial 40 A, sensibilidad de 30mA
- Base de enchufe
- Canaleta ranurada
- Regleta de conexión
- 2 Tapones M25

Accesorios incluidos

- 1 Racor M25
- 1 Prensaestopas M25

Incluido

- Kit solar compuesto de: Batería, regulador, panel solar, soporte panel y latiguillo conectorizado (Según necesidades requeridas por el cliente)

PVP unidad:

Al precio final hay que sumarle el I.V.A. y los portes

Disponibilidad:

Según batería y cargador

Bajo pedido





Índice Accesorios:

ACCESORIOS

- [Soporte adaptador armario a columna](#) Modelo: PH-SO-AD-CO-IN
- [Cerradura armario con llave metálica](#) Modelo: PH-CE-LL-BA
- [Latiguillo cable solar 4mm/3,5m.](#) Modelo: PH-LA-SL-04-3,5
- [Soporte inclinado para 1 panel solar en poste existente](#) Modelo: PH-SO-SL-CO-400
- [Estructura con Poste de 3m. para Placas Solares](#) Modelo: PH-SO-SL-CO-3M

CONTACTO

ÍNDICE GENERAL



Soporte adaptador armario a columna

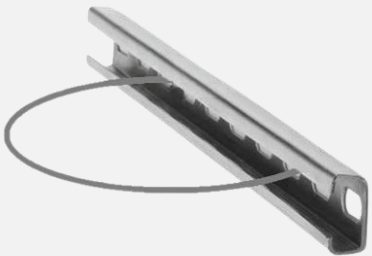
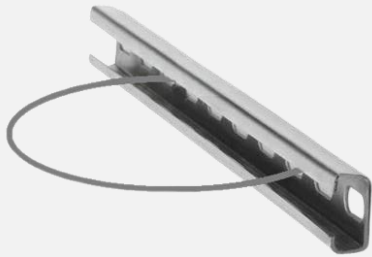

Características

- Cruceta ranurada para adaptación a diámetro poste
- Varilla roscada de presión M8 acero inox
- Pletinas de sujeción armario a cruceta
- Tornillería M8 acero inox

Modelo: PH-SO-AD-CO-IN

PVP unidad:

78,15 €

A este precio hay que sumarle el I.V.A. y los portes

Disponibilidad:

Bajo pedido



Cerradura armario con llave metálica



Características

- Cerradura de armario con llave metálica

Modelo: PH-CE-LL-BA

PVP unidad:

44,62 €

A este precio hay que sumarle el I.V.A. y los portes

Disponibilidad:

Bajo pedido



Latiguillo cable solar 4mm/3,5m



Características

- Cable 1x4mm Rojo de 3,5m. con 1 conector macho
- Cable 1x4mm Negro de 3,5m. con 1 conector hembra

Modelo: PH-LA-SL-04-3,5

PVP unidad:

42,45 €

A este precio hay que sumarle el I.V.A. y los portes

Disponibilidad:

Bajo pedido



Soporte inclinado para panel solar en poste existente



Características

- Soporte inclinado para poste. Poste no incluido.
- Soporte pre-montado.
- La colocación de los paneles será en horizontal para módulos de ancho de perfil de entre 30 y 45mm. Módulos hasta 2279 x 1150 mm .
- Para postes de 90 a 160 de diámetro.

Modelo: PH-SO-SL-CO-400

PVP unidad:

588,22 €

A este precio hay que sumarle el I.V.A. y los portes

Disponibilidad:

Bajo pedido





Estructura con Poste de 3m. para Placas Solares



Características

- Estructura con Poste de 3 metros para 1 ó 2 Placas Solares de hasta 72 Células
- Poste incluido
- Zapata de hormigón y tacos o pernos no incluidos

Modelo: PH-SO-SL-CO-3M

PVP unidad:

811,07 €

A este precio hay que sumarle el I.V.A. y los portes

Disponibilidad:

Bajo pedido





Contacto

- contacto@tpti.es
- www.tpti.es
- WhatsApp: 625 411 655